













Mehr Produkte finden Sie  
in unserem Katalog!

Art.-Nr. 861 120/861 130



#### DIMENSIONEN

|  |  |                     |
|--|--|---------------------|
|  | Bohlenstärke                           | 28 mm               |
|  | Innenmaß                               | 289 x 235 cm        |
|  | Sockelmaß                              | 440 x 241 cm        |
|  | Gesamtmaß                              | 467 x 286 cm        |
|  | Grundfläche                            | 10,6 m <sup>2</sup> |
|  | Seitendach                             | 150 cm              |
|  | Rauminhalt                             | 20,7 m <sup>3</sup> |
|  | Seitenwandhöhe v/h                     | 213/191 cm          |
|  | Dachüberstand<br>vorne/seitlich/hinten | 22/ 13/ 23 cm       |
|  | Dachneigung                            | 6 °                 |
|  | Dachfläche                             | 13,4 m <sup>2</sup> |
|  | Dachbretter<br>inkl. Dachpappe         | 19 mm               |
|  | Fußboden                               | 19 mm               |

#### TÜREN & FENSTER

|  |                      |              |
|--|----------------------|--------------|
|  | Doppeltür (Echtglas) | 136 x 183 cm |
|--|----------------------|--------------|

#### VERPACKUNG

|  |               |                   |
|--|---------------|-------------------|
|  | Paketmaß      |                   |
|  | Paket 1       | 334 x 120 x 59 cm |
|  | Paket 2       | 310 x 120 x 35 cm |
|  | Gesamtgewicht | 597 kg            |

#### ZUBEHÖR

4 Rollen Dichtungsbahnen  
**Dachrinne**  
Kunststoff 404Ax  
anthrazit  
Alu bis 600 cm  
mit 1 Fallrohr  
Fenster Weiß, zum Öffnen,  
65 x 35 cm  
Fenster Weiß, feststehend,  
92 x 30 cm

# Pulti Softline 3024

## Natur/Anthrazit mit SD 150

Farbig behandelt (2-fach außen)

28 mm | 440 x 241 cm | 10,6 m<sup>2</sup>



Die UVP-Preise finden Sie in der Preisliste oder unter:  
[www.finnhaus.de/downloads.php](http://www.finnhaus.de/downloads.php)

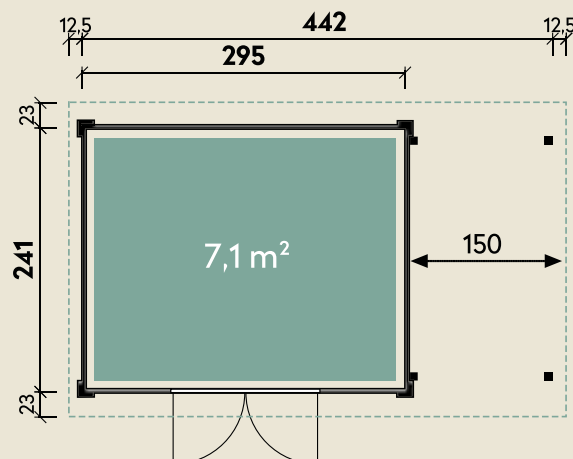

Alle Preise sind empfohlene Verkaufspreise inklusive der gesetzlichen MwSt.  
Weitere Informationen finden Sie unter: [www.finnhaus.de](http://www.finnhaus.de) oder im aktuellen Katalog.  
Technische Änderungen, Druckfehler und Irrtümer vorbehalten.