













Mehr Produkte finden Sie  
in unserem Katalog!

Art.-Nr. 861 200/861 210



#### DIMENSIONEN

	Bohlenstärke	28 mm
	Innenmaß	229 x 235 cm
	Sockelmaß	530 x 241 cm
	Gesamtmaß	555 x 286 cm
	Grundfläche	12,8 m <sup>2</sup>
	Seitendach	300 cm
	Rauminhalt	24,9 m <sup>3</sup>
	Seitenwandhöhe v/h	213/191 cm
	Dachüberstand vorne/seitlich/hinten	22/ 13/ 23 cm
	Dachneigung	6 °
	Dachfläche	15,9 m <sup>2</sup>
	Dachbretter inkl. Dachpappe	19 mm
	Fußboden	19 mm

#### TÜREN & FENSTER

	Doppeltür (Echtglas)	136 x 183 cm
--	----------------------	--------------

#### VERPACKUNG

	Paketmaß	
	Paket 1	293 x 120 x 54 cm
	Paket 2	340 x 120 x 40 cm
	Gesamtgewicht	687 kg

#### ZUBEHÖR

4 Rollen Dichtungsbahnen  
**Dachrinne**  
 Kunststoff 404Ax  
 anthrazit  
 Alu bis 600 cm  
 mit 1 Fallrohr  
 Fenster Weiß, zum Öffnen,  
 65 x 35 cm  
 Fenster Weiß, feststehend,  
 92 x 30 cm

# Pulti Softline 2424

## Natur/Anthrazit mit SD 300

Farbig behandelt (2-fach außen)

28 mm | 530 x 241 cm | 12,8 m<sup>2</sup>



Durch Kunden farblich behandelt.

Die UVP-Preise finden Sie in der Preisliste oder unter:  
[www.finnhaus.de/downloads.php](http://www.finnhaus.de/downloads.php)

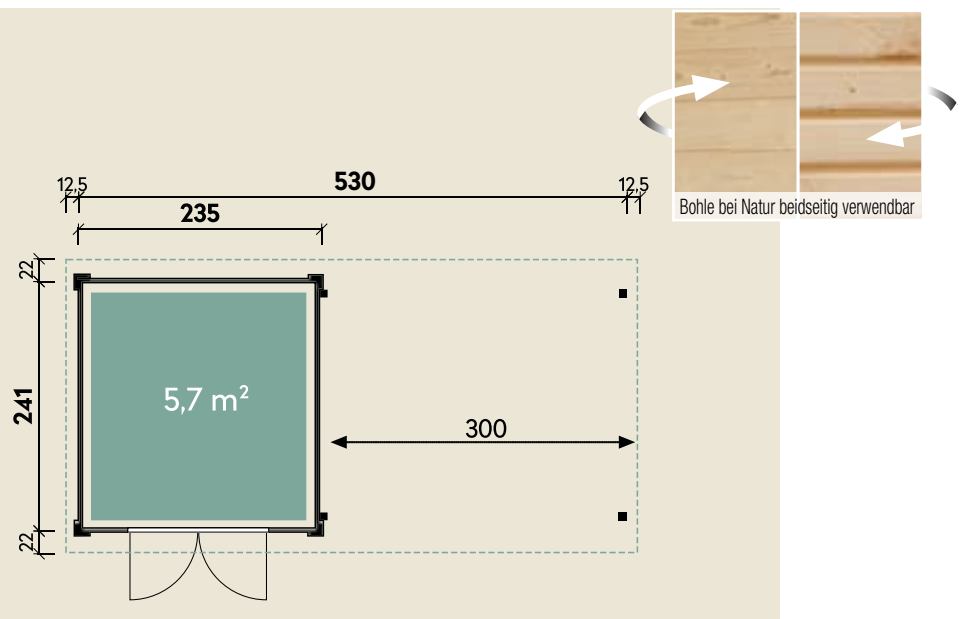

Alle Preise sind empfohlene Verkaufspreise inklusive der gesetzlichen MwSt.  
 Weitere Informationen finden Sie unter: [www.finnhaus.de](http://www.finnhaus.de) oder im aktuellen Katalog.  
 Technische Änderungen, Druckfehler und Irrtümer vorbehalten.